

NAOS 150 L, P	150 x 100 x 43 cm	200l
NAOS 160 L, P	158 x 100 x 43 cm	215l
NAOS 170 L, P	170 x 100 x 43 cm	230l
NAOS 180 L, P	180 x 100 x 43 cm	245l

polysan 

POLYSAN, s.r.o. - Nesměřice 52, Zruč nad Sázavou, CZ-285 22, Czech Republic

e-mail : info@polysan.net

www.polysan.net

	kód	CZK bez DPH	CZK s DPH	kód	CZK bez DPH	CZK s DPH
vany (bílé)						
		vana s podstavcem			vana s konstrukcí	
NAOS 150 L	18111	8 387,-	9 980,-	18211	10 630,-	12 650,-
NAOS 150 P	19111	8 387,-	9 980,-	19211	10 630,-	12 650,-
NAOS 158 L	11011	8 731,-	10 390,-	11211	11 092,-	13 200,-
NAOS 158 P	12011	8 731,-	10 390,-	12211	11 092,-	13 200,-
NAOS 170 L	08111	10 328,-	12 290,-	08211	12 832,-	15 270,-
NAOS 170 P	09111	10 328,-	12 290,-	09211	12 832,-	15 270,-
NAOS 180 L	46111	10 916,-	12 990,-	46211	13 294,-	15 820,-
NAOS 150 P	47111	10 916,-	12 990,-	47211	13 294,-	15 820,-



obkladové panely (bílé)			kód	CZK bez DPH	CZK s DPH
panel NAOS 150	čelní	ABS/PMMA	18312	3 193,-	3 800,-
panel NAOS 158	čelní	ABS/PMMA	11312	3 479,-	4 140,-
panel NAOS 170	čelní	ABS/PMMA	08312	3 681,-	4 380,-
panel NAOS 180	čelní	ABS/PMMA	46312	3 756,-	4 470,-

ABS/PMMA = ABS panel s povrchem z polymethylmetakrylátu (nevzdušený panel)

panely TIFA			kód	CZK bez DPH	CZK s DPH
TIFA panel NAOS 150 L	čelní	TIFA	18419	5 040,-	5 998,-
TIFA panel NAOS 150 P	čelní	TIFA	19419	5 040,-	5 998,-
TIFA panel NAOS 158 L	čelní	TIFA	11419	5 040,-	5 998,-
TIFA panel NAOS 158 P	čelní	TIFA	12419	5 040,-	5 998,-
TIFA panel NAOS 170 L	čelní	TIFA	08419	5 040,-	5 998,-
TIFA panel NAOS 170 P	čelní	TIFA	09419	5 040,-	5 998,-
TIFA panel NAOS 180 L	čelní	TIFA	46419	5 040,-	5 998,-
TIFA panel NAOS 180 P	čelní	TIFA	47419	5 040,-	5 998,-

příplatky pro panely a vany

manhattan, pergamon, ägäis	příplatek za barvu - vana	30%
ostatní barvy	příplatek za barvu - vana	45%
vyztužení bílého panelu nástřikem (stříkaný ABS/PMMA panel)		100%
příplatek za barevný panel (stříkaný ABS/PMMA panel)		100%

hydromasážní systémy – typ A

	kód	CZK bez DPH	CZK s DPH	kód	CZK bez DPH	CZK s DPH
MIDI PLUS (provedení trysek chrom nebo bílá)	MPA	27 100,-	32 249,-	TURBOAIR KOMBI (provedení trysek chrom nebo bílá)	TKA	29 100,- 34 629,-
TURBOAIR (provedení trysek chrom nebo bílá)	TBA	23 100,-	27 489,-	MAXIMUM (provedení trysek chrom nebo bílá)	MXA	44 450,- 52 896,-

Cena HM systému zahrnuje cenu vanové konstrukce, ovládání typu A, vanové soupravy a cenu montáže HM systému (k této ceně nutno přičíst cenu vany s podstavcem - není v ceně).

Podrobné informace o všech HM systémech Polysan, včetně variant typu B a P jsou uvedeny na stránkách 66 - 67.

Příplatek za provedení se zlatými tryskami: příplatek 30% k ceně za provedení typu A

Jednotlivá provedení van a systémů jsou vyobrazeny také na stránkách www.polysan.cz a www.polysan.net.

Všechny ceny jsou uvedeny bez dopravy.

podhlavníky		kód	CZK bez DPH	CZK s DPH
OLA	bílý	250010	1 350,-	1 607,-
OLA	zelený	250011	1 350,-	1 607,-
OLA	stříbrný	250012	1 530,-	1 820,-
UFO	bílý	250080	430,-	512,-
UFO	černý	250081	430,-	512,-
UFO	stříbrný	250082	430,-	512,-
STAR	bílý	250070	484,-	576,-
STAR	černý	250071	484,-	576,-
STAR	stříbrný	250072	484,-	576,-
madla		kód	CZK bez DPH	CZK s DPH
NILO	bílé	250130	703,-	837,-
NILO	zelené	250131	703,-	837,-
NILO	stříbrné	250132	703,-	837,-

Další informace k madlům a podhlavníkům POLYSAN - viz str. 64

zástěny		kód	CZK bez DPH	CZK s DPH
NAOS	bílá	08117	11 372,-	13 533,-

Další informace k pneumatickým zástěnám POLYSAN - viz str. 62 - 63

NAOS 150 L, P
NAOS 158 L, P
NAOS 170 L, P
NAOS 180 L, P

150 x 100 x 43 cm 200 l
 158 x 100 x 43 cm 215 l
 170 x 100 x 43 cm 230 l
 180 x 100 x 43 cm 245 l



POLYSAN, s.r.o. - Nesměřice 52, Zruč nad Sázavou, CZ-285 22, Czech Republic

e-mail : info@polysan.net

www.polysan.net

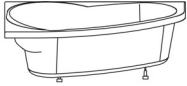

art. 18111 (naos 150L)
 art. 11011 (naos 158L)
 art. 08111 (naos 170L)
 art. 46111 (naos 180L)
 art. 19111 (naos 150P)
 art. 12011 (naos 158P)
 art. 09111 (naos 170P)
 art. 47111 (naos 180P)

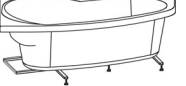

art. 18211 (naos 150L)
 art. 11211 (naos 158L)
 art. 08211 (naos 170L)
 art. 46211 (naos 180L)
 art. 19211 (naos 150P)
 art. 12211 (naos 158P)
 art. 09211 (naos 170P)
 art. 47211 (naos 180P)



art. 18312 (naos 150)
 art. 11312 (naos 158)
 art. 08312 (naos 170)
 art. 46312 (naos 180)



ola
 art. 250010 - 250012



ufo
 art. 250080 - 250082

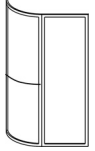

naos
 art. 08117



star
 art. 250070 - 250072



nilo
 art. 250130 - 250132

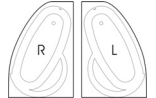

Základní rozměry

S 475 PO60

	L1	L2	L3	L4	X1	X2	X3	X4	H1
NAOS 150 L, P	1490	230	1330	1070	1000	510	870	640	590
NAOS 158 L, P	1580	275	1430	1170	1000	510	870	640	590
NAOS 170 L, P	1700	230	1600	1260	1000	510	870	640	590
NAOS 180 L, P	1800	245	1640	1416	1000	525	920	625	590

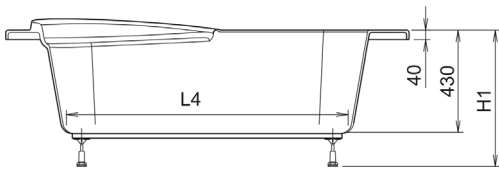

V případě použití TIFA panelu je třeba brát v úvahu při instalaci vany jeho vyšší výšku (60 cm). Rozměry v nákrese uvádějí doporučenou výšku vany při použití nižšího akrylátového panelu.

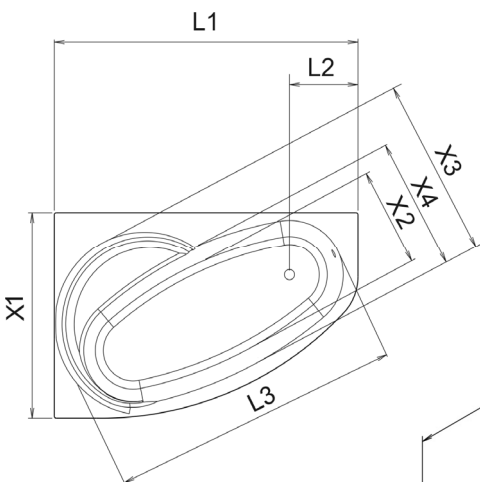

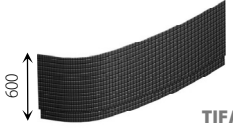

TIFA
 art. 18419 (naos 150L)
 art. 19419 (naos 150P)
 art. 11419 (naos 158L)
 art. 12419 (naos 158P)
 art. 08419 (naos 170L)
 art. 09419 (naos 170L)
 art. 46419 (naos 180L)
 art. 47419 (naos 180P)

Whirlpool LINE

MIDI PLUS



TURBOAIR



TURBOAIR KOMBI



MAXIMUM



LEGENDA :

NAOS 150 (NAOS 158, NAOS 170, NAOS 180)

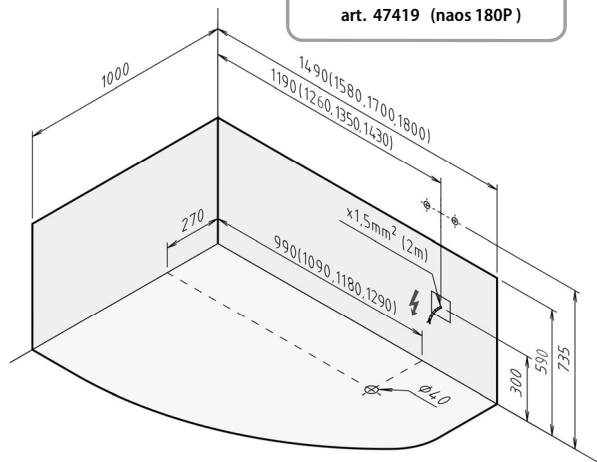

V	Hz	Midi plus	Turboair	Turboair kombi	Maximum
220-230	50	1,2 kW	1 kW	2 kW	2,2 kW