

NÁVOD K INSTALACI

MODEL: GS80 a GS90

Důležitá upozornění:

- Tento návod je určen k instalaci výrobku. Před montáží zkontrolujte, zda je zboží úplné a bezvadné. U již smontovaného výrobku nebude na reklamace mechanicky poškozených částí brán zřetel.
- Při manipulaci s výrobkem, zvláště pak s jeho skleněnými částmi, dbejte zvýšené opatrnosti, vyhněte se prudkým nárazům.
- Instalaci provádějte v souladu s tímto návodem.

Nářadí a nástroje užitá při instalaci:

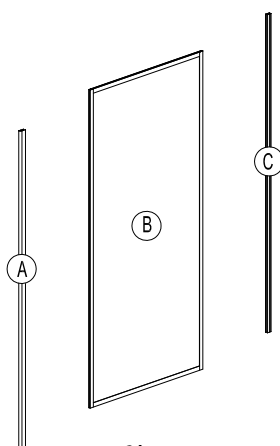

Obr. 1.

OZNAČENÍ	NÁZEV	POČET		NÁZEV	POČET	OZNAČENÍ	NÁZEV	POČET
A	SPOJOVACÍ PROFIL	1 ks	B	BOČNÍ PANEL	1 ks	C	USTAVOVACÍ PROFIL	1 ks
H	3,5x13 VRUT	6 ks	I	3,5x9,5 VRUT	7 ks			

Instalace:

1. (Viz obr. 2.) Na stěně vyznačte umístění pro vyvrtání otvorů dle velikosti vaší sprchové zástěny. Ke stěně připevněte pomocí vrtutí a hmoždinek hliníkový ustavovací profil pomocí šroubu 4x30 a plastové hmoždinky.
Prosím, dbejte na to, abyste při vrtání do stěny neporušili elektrické kabely nebo vodovodní potrubí.
2. (Viz obr. 3.) Zasadte boční panel do spojovacího profilu podle obrázku a ujistěte se, zda je vertikálně ve vodováze. Proveďte stejný postup při usazení bočního panelu do ustavovacího profilu na zdi.
3. (Viz obr. 4.) Vyvrtajte otvory z vnitřní strany ustavovacího profilu dveří a přišroubujte spojovací profil boční stěny, jak je na obrázku č.4. připevněte na hlavy šroubů krytky.
4. (Viz obr. 5.) Ujistěte se, že dveře a boční stěna jsou dobře spojené, dveře jdou hladce otevřít a zavřít. Poté vyvrtajte a spojte šrouby tak, jak je naznačeno na obr. 5.
5. (Viz obr. 6 a 7.) Vsuňte boční panel a dveře do hliníkových ustavovacích profilů.
6. (Viz obr. 8.) Připevněte pomocí šroubů 3,5 x 13 tak, jak je naznačeno na obr. 8.

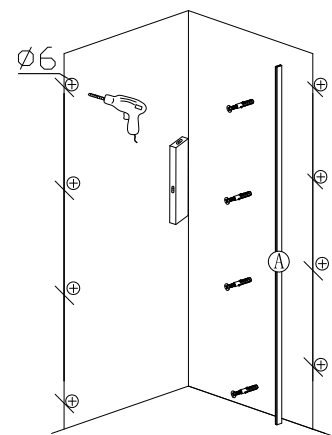

Obr. 2.

Vodotěsnost výrobku:

K utěsnění použijte pouze vysoce kvalitní protiplísňový průhledný silikon. Aplikujte jej mezi stěnu a ustavovací profily a mezi dveře a sprchovou vaničku, a to zevnitř sprchové zástěny. Poté zástěnu minimálně 24 hodin nepoužívejte.

Péče o výrobek:

1. Zacházejte s výrobkem opatrně, nepoužívejte hrubou sílu, mohli byste jej poškodit.
2. Při čištění nepoužívejte hrubé čisticí prostředky.

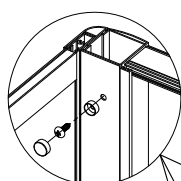

Obr. 5.

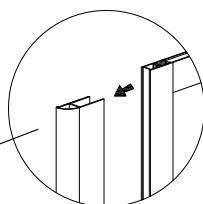

Obr. 3.

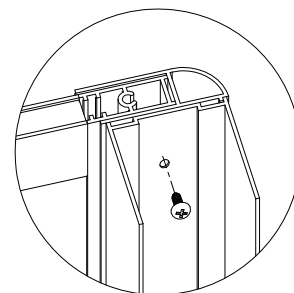
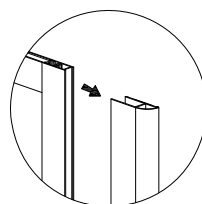

Obr. 4.

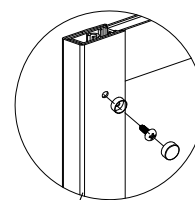
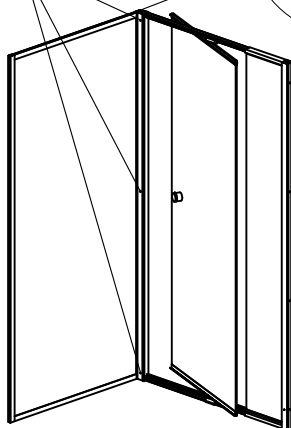

Obr. 8.

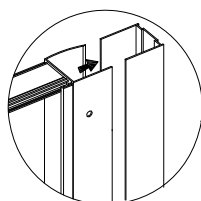

Obr. 6.

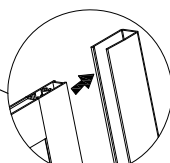

Obr. 7.

