



## MONTÁŽNÍ A UŽIVATELSKÝ NÁVOD VANOVÁ ZÁSTĚNA

### KŘÍDLO ROVNÉ JEDNODÍLNÉ PVZKR 1/80

K OBDÉLNÍKOVÝM VANÁM



vana Medea

## POKYNY PŘED MONTÁŽÍ VÝROBKU

Zástěna je dodávána předpřipravena s nasazenými těsnícími lištami. Před rozbalením překontrolujte výrobek, zda nedošlo k porušení obalu s následným poškozením nebo ztrátou některé části při přepravě.

Pozor při manipulaci se sklem, vždy pokládejte na měkkou podložku.

Ploucha skla je z jedné strany ošetřena povrchovou úpravou WATTER-OFF a je označena nálepkou, skla montujte tak, aby nálepka směřovala dovnitř sprchového koutu.

### POPIS DÍLŮ KOMPLETU

A)	Skleněné křídlo	1 ks
B)	Montážní balíček	1 ks
C)	Pant	2 ks
D)	Madlo	1 ks
E)	Těsnící lišta	3 ks
F)	Těsnící lišta	1 ks

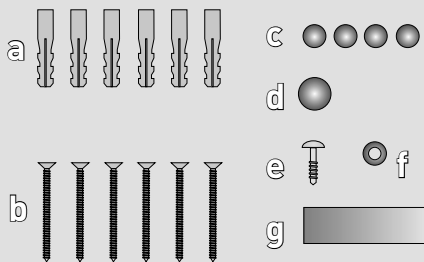
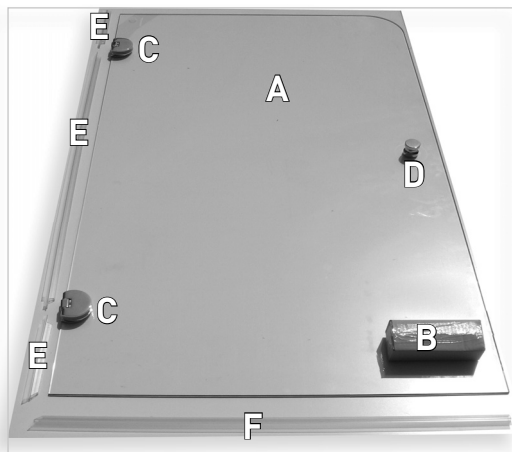

### OBSAH MONTÁŽNÍHO BALÍČKU

a)	Hmoždinka Ø 8 mm	6 ks
b)	Vrut 5x40	6 ks
c)	Krytka šroubu pantu	4 ks
d)	Krytka šroubu madla	1 ks
e)	Šroub madla	1 ks
f)	Podložka šroubu madla	1 ks
g)	Montážní podložka	2 ks

### NÁŘADÍ PRO MONTÁŽ

- 1) Tužka
- 2) Vodováha
- 3) Úhelník
- 4) Imbusový klíč 3
- 5) Vrták do zdi Ø 8 mm
- 6) Vrtačka s příklepem
- 7) Akuvrtačka
- 8) Šroubovák křížový
- 9) Svinovací metr

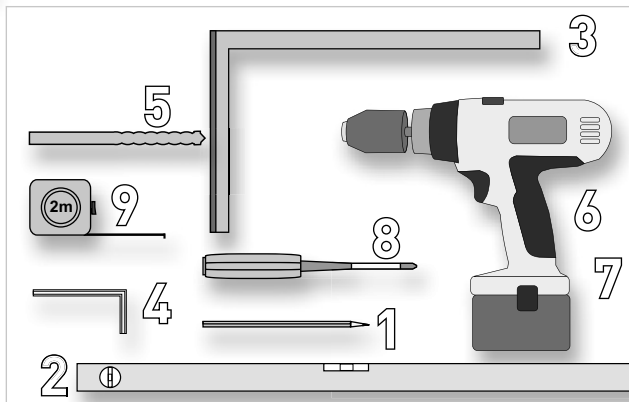

## Popis montáže vanové zástěny

Před zahájením montáže křídlové zástěny přezkontrolujte upevnění vany a ustavení do vodoroviny.

1.

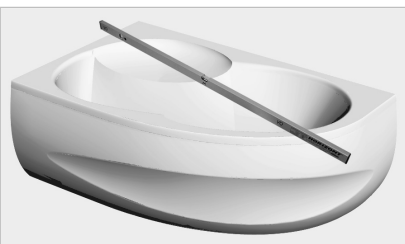

2.

Přišroubujte na křídlo panty tak, aby hlavičky šroubů směřovaly do vany. Nezapomeňte mezi díly pantu a sklo vložit těsnění!!!



3.

Na hranu skla s namontovanými panty nasuňte těsnící profily (E).

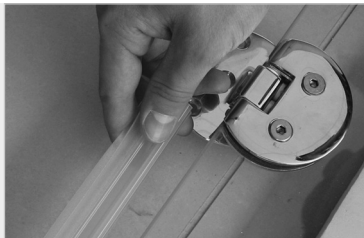

4.

Přišroubujte madlo na skleněné křídlo dle obrázku.

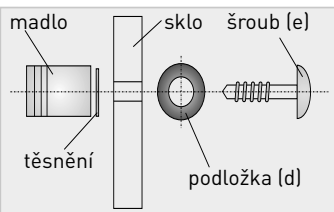

5.

Ustavte skleněné křídlo svisle ve vzdálenosti 5-10mm od kraje vany.  
Pod křídlo vložte podložky 9mm.

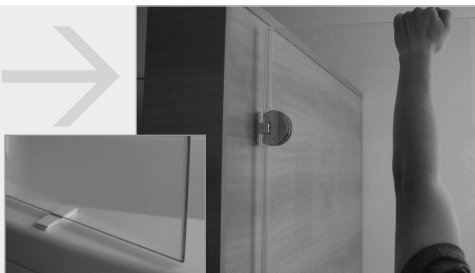

6.

Na stěnu označte otvory předvrtané v kování a vyvrtejte otvory o  $\varnothing 8\text{mm}$ . Vložte hmoždinky.



# 6.



Přišroubujte pevně zástěnu ke stěně a nasuňte na spodní hranu skla těsnící profil (F), tak aby jazýček směřoval do vany. Překontrolujte funkčnost vanové zástěny. Na imbusové šrouby pantů nasuňte okrasné krytky.



## TECHNICKÉ PARAMETRY

Výška vanové zástěny 1350 mm

Délka vanové zástěny 800 mm

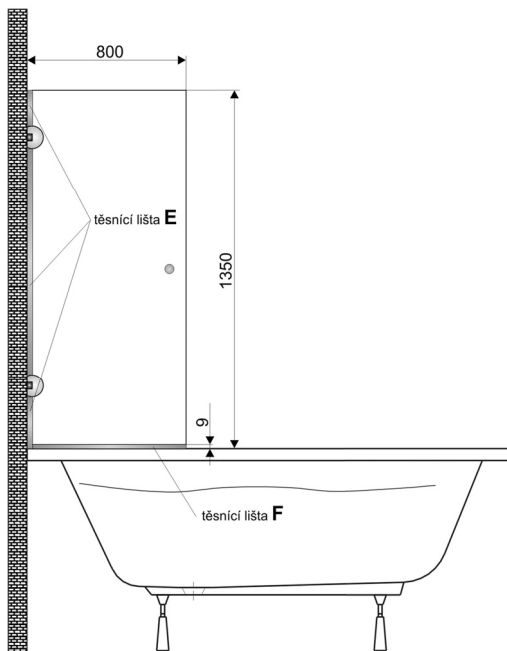

## POKYNY K POUŽÍVÁNÍ VÝROBKU

- Pro správnou funkci doporučujeme výrobek čistit a udržovat.
- Zástěny se ošetřují běžnými čistícími prostředky určenými pro domácnost, které neobsahují pevné částice.
- Klouby je nutno občas odmastit a vyčistit běžným saponátem.
- Dále doporučujeme klouby potříit lékařskou vazelínou nebo ochranným glycerinovým krémem.